

تعليمات التشغيل

نظام الاتصال الداخلي عبر الفيديو

المحطة الخارجية

دليل الاستخدام

Overview

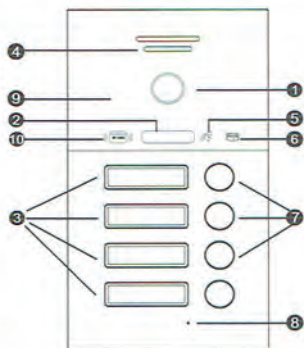

1	كاميرا
2	ضوء الكاميرا
3	لوحة الاسم
4	مكبر الصوت
5	ضوء مؤشر الاتصال
6	ضوء مؤشر الفتح
7	زر الاتصال
8	ميكروفون
9	قارئ البطاقة
10	ضوء مؤشر الحالة

Wiring Diagram

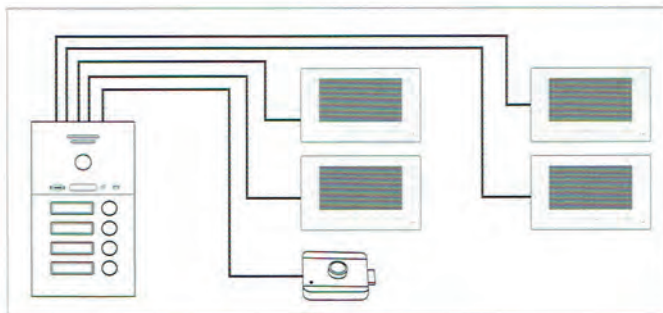

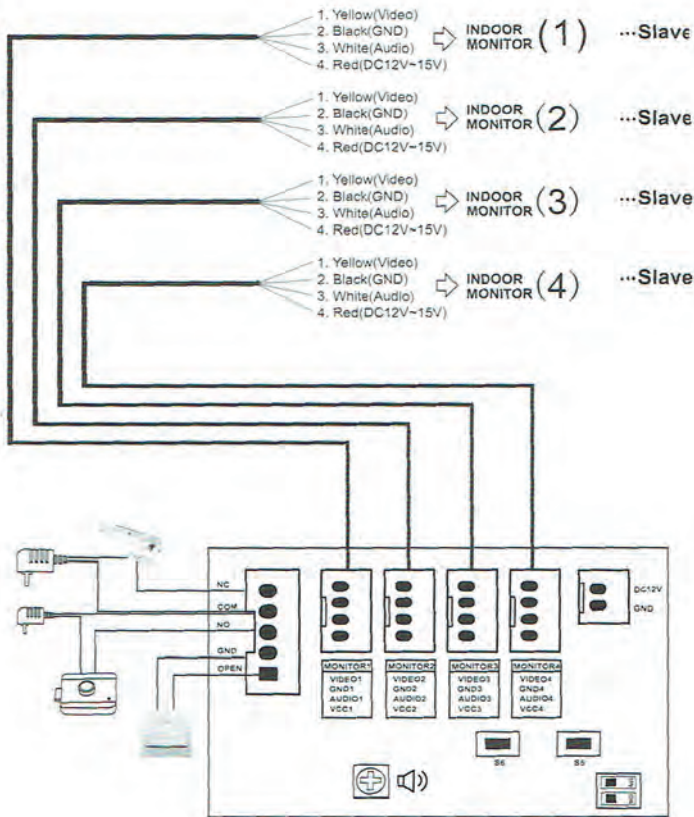

وظيفة

الحديث	1. اتصال مزدوج كامل 2. الاتصال الداخلي المرئي
وضع الفتح	1. فتح عبر الشاشة الداخلية 2. فتح بالبطاقة 3. فتح بواسطة زر الباب
الوضع الليلي	عندما يكون الضوء المحيط منخفضًا ، في حالة المكالمة / الشاشة / التحدث ، يتم تشغيل ضوء الكاميرا تلقائيًا.
أنواع البطاقات المدعومة	(بطاقة كحد أقصى 200) IC 13.56MHz يدعم بطاقة
حالة التحدث	خلال الدعوة / المراقبة / الحديث ، "ضوء الحديث" قيد التشغيل دائمًا وعند انتهاء المكالمة يتوقف التشغيل
وضع الفتح	في حالة الفتح ، "ضوء الفتح" يكون قيد التشغيل دائمًا ، يتم إيقاف تشغيل الضوء بعد إغلاق القفل
وضع العملية	ومضات ضوء "مؤشر الحالة" عند إضافة أو إزالة البطاقة ، ويظل قيد التشغيل عند العودة إلى الوضع العادي

الإدارة

1. إضافة بطاقة ماستر

بطاقتين رئيسيتين ، واحدة هي بطاقة إضافة رئيسية، وأخرى هي بطاقة حذف رئيسية عندما تكون لوحة الاتصال في حالة الاستعداد ، استمر في الضغط على زر س5 وزر س6 أكثر من 3 ثوان ثم حرره ثم يرن الجرس (بي بي) ، ثم يضيء ضوء مؤشر الحالة ببطء ، حيث تدخل لوحة الاتصال في وضع إضافة بطاقة رئيسية .
استخدم أولاً بطاقتين مررهما على قارئ البطاقة ، وسوف يصدر الجرس بصوت (بي بي) بعد تمرير البطاقة ، اولى هاتين البطاقتين هي بطاقة إضافة الرئيسية ، والبطاقة الأخرى هي بطاقة حذف الرئيسية
أثناء وضع إضافة بطاقة رئيسية، لوحة الاتصال تقبل بطاقتين فقط، بطاقة ماستر للإضافة

لا يجب ان تكون بطاقة اضافة الرئيسية و بطاقة حذف الرئيسية هي نفسها ، المزيد من البطاقات غير سالحة بعد هاتين البطاقتين ، ولا يمكن حذف البطاقة الرئيسية ، فقط دعم اضافة بطاقة رئيسية جديدة (لتحل محل البطاقة الاصلية)

ثناء اضافة بطاقة رئيسية ، استمر في الضغط على زر الاتصال لمدة 3 ثوان ، وعد الى وضع اضافة بطاقة رئيسية ثم عد الى وضع الاستعداد. في حالة عدم الاستمرار في الإعداد، يمكنك أيضا إعادة وضع الاستعداد بعد 30 ثانية

2. اضافة بطاقة مستخدم

عندما تكون لوحة الاتصال في حالة الاستعداد ، اسحب بطاقة اضافة الرئيسية ثلاث مرات خلال 10 وان ، ضوء المؤشر يومض ببضع ، أول و ثان مرور سريعا بصوت "بي بي" وصوت طنان ثالث مرور مع ثلاثة اصوات "بي بي بي بي". ثم ابدأ تمرير البطاقة غير المسجلة على قارئ البطاقة ، سيصاحب صوتين "بي بي" في كل مرة إذا نجحت اضافة البطاقة. او اربعة "بي بي بي بي" إذا فشلت (في اضافة البطاقة) ، بعد اضافة جميع البطاقات أو ترغب في التوقف عن اضافة البطاقة ، اسحب بطاقة الاضافة الرئيسية يمكن أن تترك وضع اضافة البطاقة ، (سيتم إنهاء وضع اضافة البطاقة إذا لم يكن هناك أي يعمل في 30 ثانية). ثم يضيء ضوء مؤشر الاتصال ويعود الجهاز إلى حالة الاستعداد ملاحظة : يمكن اضافة بطاقة واحدة مرة واحدة فقط في العملية المذكورة اعلاه





3. استخدام بطاقة الحذف الرئيسية لحذف بطاقة المستخدم

وضع الاستعداد ، مرر ثلاث مرات خلال 10 ثوان ، بطاقة الحذف الرئيسية للدخول في وضع حذف بطاقة المستخدم (المرور الأول والثاني يصحبه صوت "بي بي" ، المرور الثالث يصحبه صوت "بي بي بي"). في هذه اللحظة ، إذا مررت بطاقة سيتم حذفها (عندما تكون العملية ناجحة صوت "بي بي بي" ، وإذا فشلت صوت "بي بي بي بي بي بي") ، مرر سريعا بطاقة الحذف الرئيسية للخروج (إذا لم يتم اداء اي عملية سيكون الخروج التلقائي بعد دقيقة واحدة). إذا مررت بطاقة اضافة رئيسية، سيتم حذف البطاقات المبرمجة (باستثناء البطاقة الرئيسية)، في الوقت الحالي، اسحب مرة أخرى بطاقة حذف رئيسية سبع مرات للخروج يصحبه صوت "بي بي" ، إذا مررت بطاقة فارغة ، فسوف تفشل وتخرج ووضع حذف البطاقة

4. تديد مدة الفتح

وضع الاستعداد ، قم باعداد مفتاح الاتصال الهاتفي الخلفي للمحطة الخارجية ، الجرس مع ردود فعل صوتية. إذا نقرت على 1 ، فإن صوت الجرس سيكون "بي بي" مرة واحدة ، تعني مدة الفتح 2 ثانية ؛ إذا نقرت على 2 ، فإن تعليقات الجرس المرتد "بي بي" مرتين

مدة الفتح 6 ثوان؛ إذا نقرت على 3 ، فإن تعليقات الجرس "بي بي بي" ثلاث مرات ، مدة الفتح 8 ثوان ؛ إذا قمت بالضغط على 4 ، فإن تعليقات الجرس "بي بي بي" أربع مرات ، مدة الفتح 10 ثوان.

	1	2	3	4
Mode	 NO	 NO	 NO	 NO
Time	2s	6s	8s	10s

مقاييس تقنية

كاميرا	1/4; 1/3in CCD/CMOS camera
زاوية الرؤية	110°
تعريف أفقي	800 TV Line/720P/960P/1080P
ضوء ليلي	ضوء الكاميرا الأبيض
استهلاك الطاقة	150mA max.
مورد الطاقة	DC: +12V—+15V
درجة الحرارة العملية	-30 ~ +50
مسافة الاستشعار	≤3cm
تركيب	تركيب سطحي او تركيب مدمج

تركيب سطحي

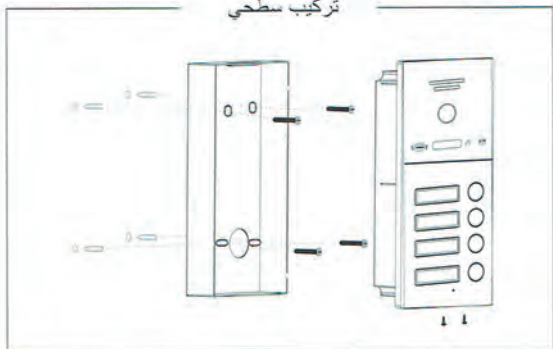

تركيب مدمج

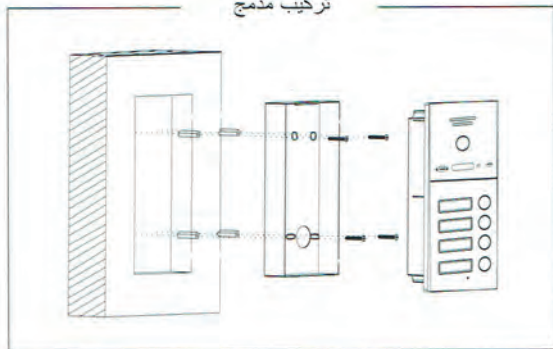

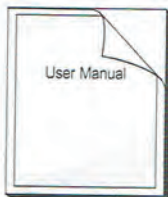
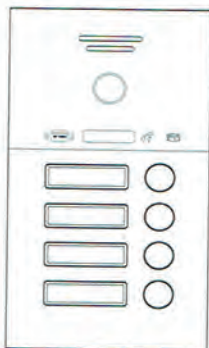

- 1 قطعة الوحدة الداخلية
- 4 قطع المراسي البلاستيكية
- 4 قطع مسامير
- 1 قطعة خط 5 دبوس
- 4 قطع خط 4 دبوس
- 1 قطعة خط 2 دبوس
- 1 قطعة دليل الاستخدام
- 1 قطعة امدادات الطاقة الخارجية

تركيب الوحدات الخارجية

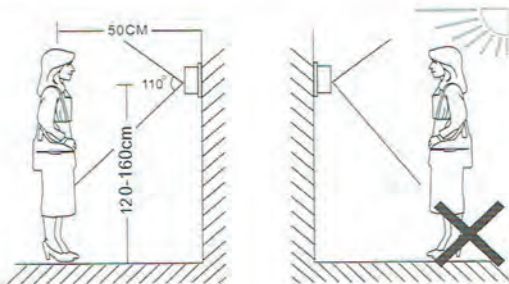

ملاحظة

- 1 تجنب تثبيت الجهاز بالقرب من الإشعاع القوي مثل محرك او مصعد
- 2 يجب الالتزام بالصيانة مع فني مؤهل
- 3 تجنب الاهتزاز والضرب والاصطدام ، وإلا فقد تتلف المكونات الداخلية
- 4 لا تعرض الوحدة الخارجية تحت ضوء قوي او أشعة الشمس
- 5 لا تقم بتثبيت الكاميرا الخارجية في البيئة ، مثال: أشعة الشمس المباشرة ، أمطار ، درجات الحرارة العالية ، الرطوبة العالية ، ملينة بالأتربة والكيمياء المسببة للتآكل
- 6 حدد الموضع الأنسب حيث توجد الكاميرا على مستوى عين المستخدم
- 7 إيقاف التيار الكهربائي قبل التثبيت
- 8 احتفظ بأكثر من 30 سم من مصدر طاقة التيار المتردد لتجنب التداخل الخارجي
- 9 يبقية بعيدا عن الماء والمجال المغناطيسي