

تعليمات التشغيل

فيلا نظام الفيديو الداخلي أسلاك -4

مراقب داخلي

دليل المستخدم

دليل المستخدم خاص ب:

- 85717k (CVBS/FHD)

- 86721TM

- 84101EM

- 84105EM

- 86706 (S/B/W)

- 84710TM

- 84714 (B/W)

- 84715EM

- 84407K (B/W)

- 84402EM (B/W)

- 84701EM

- 84706 (S/B/W)

ملاحظة: فيما يلي مخططات لجميع نماذج الوحدات الداخلية المتاحة
ليس كل النماذج لديها نفس التصميم أو الميزات ، يرجى اتخاذ النموذج الفعلي كما شبه

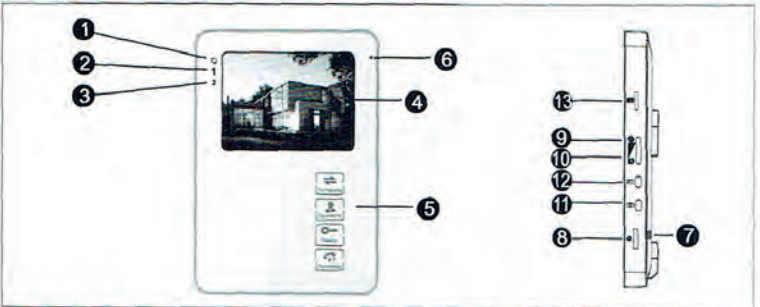
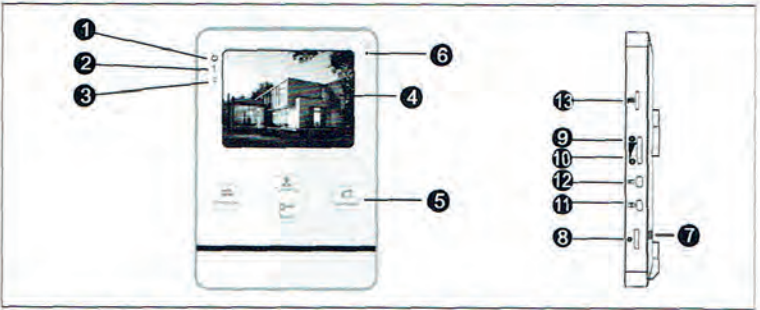
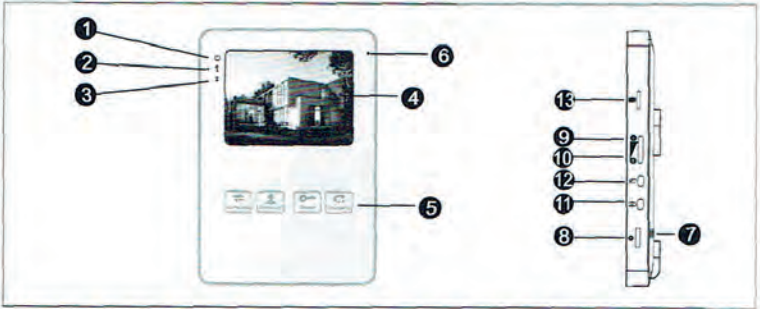

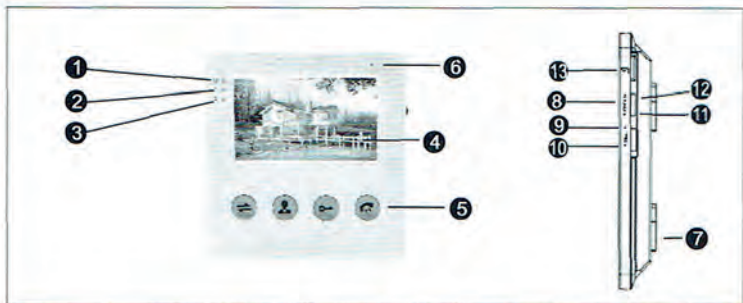
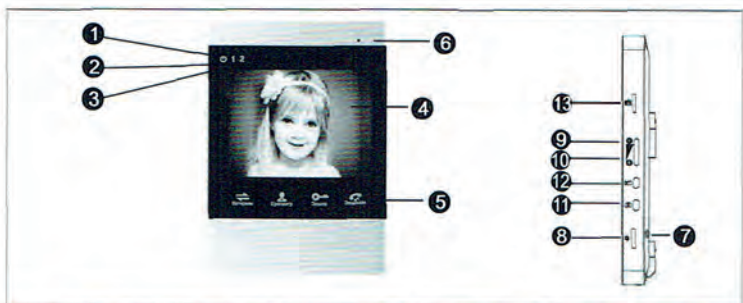
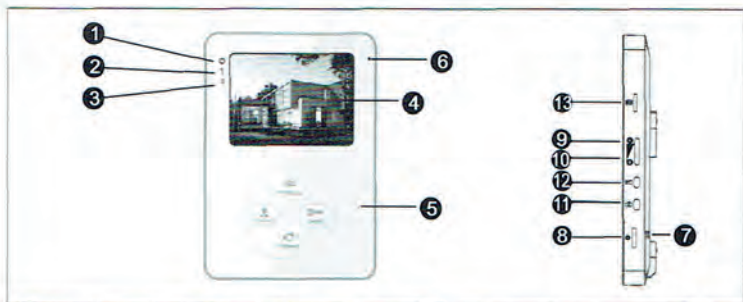

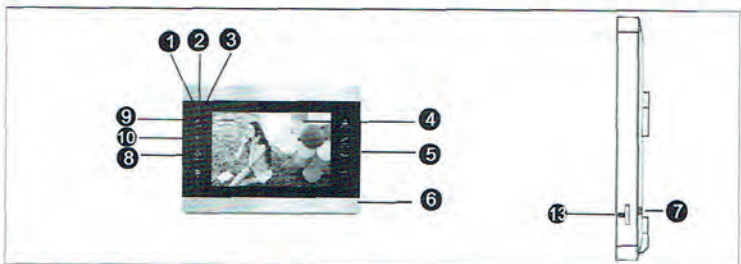

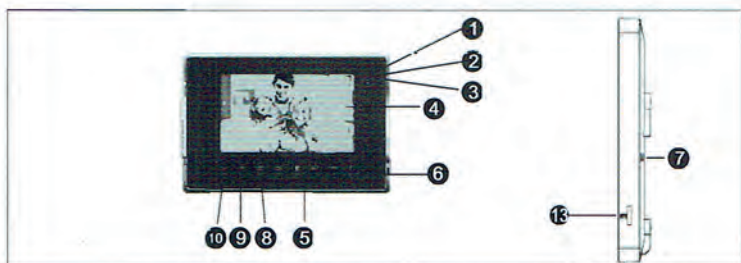
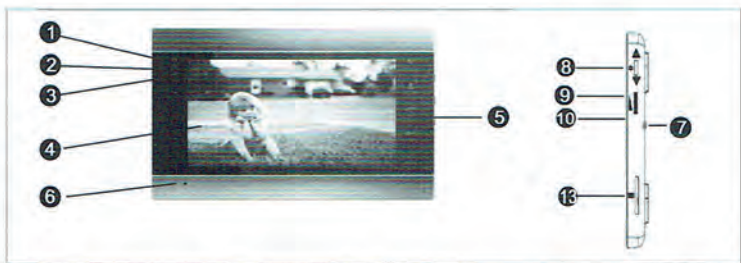

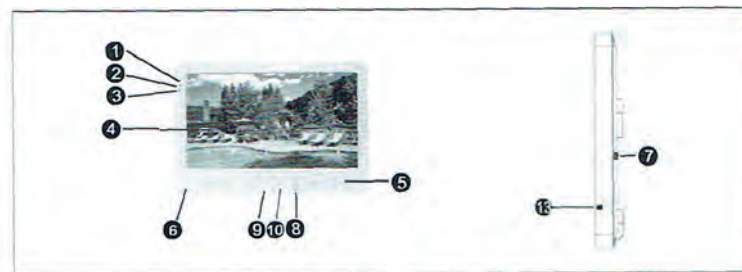
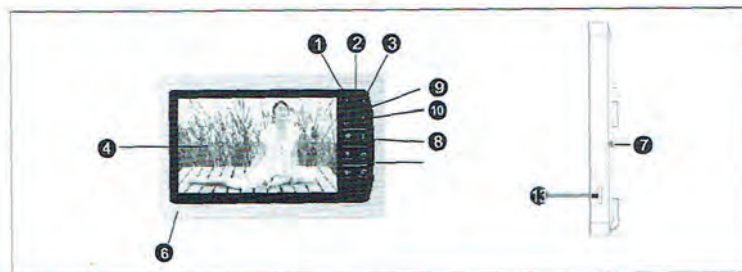
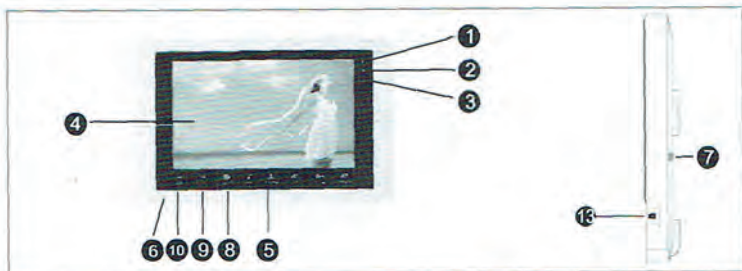
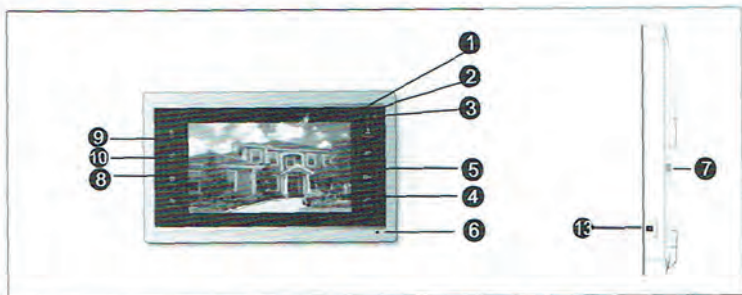

NO.	Name	Descriptions
1	الصمام 1	صمام الطاقة
2	الصمام 2	صمام الباب 1
3	الصمام 3	صمام الباب 2
4	TFT عرض	TFT عرض صورة الزائر على شاشة
5	أزرار التشغيل	أزرار استشعار باللمس
6	ميكروفون	نقل الصوت إلى المحطة الخارجية
7	مكبر الصوت	الصوت من المحطة الخارجية
8	زر الإعدادات	زر إعدادات القائمة
9	زيادة حجم الصوت	قم بزيادة مستوى صوت الرنين في الجهاز الداخلي أو قم بزيادة حجم الجهاز الداخلي أثناء الاتصال الداخلي.
10	خفض حجم الصوت	خفض مستوى صوت الرنين في الجهاز الداخلي أو إنقاص مستوى الصوت للجهاز الداخلي أثناء الاتصال الداخلي.
11	لقطة	الالتقاط إطار من دفق الفيديو كصورة ثابتة.
12	تسجيل	بدء السجل اليدوي أو إيقاف السجل اليدوي.
13	فتحة بطاقة SD	للتسجيل SD أدخل بطاقة ، SD بالنسبة للطرز المزودة ببطاقة والتصوير.

وصف على مؤشر LED

في اللوحة ، يمكنك العثور على 3 مؤشرات ليد ، مع الأوصاف التفصيلية ، يرجى الاطلاع على ما يلي

 LED 1

مؤشر قوة الوحدة الداخلية









1 LED 2

حالة ضوء الباب 1 ، الباب 1 يعمل عندما يكون الضوء على

2 LED 3

حالة ضوء الباب 2 ، الباب 2 يعمل عندما يكون الضوء على

DESCRIPTION ON SYMBOL

1	 Transfer Call	الاتصال الداخلي أو تحويل المكالمات إلى وحدة داخلية أخرى
2	 Monitoring	شاهد صور الباب والكاميرا
3	 Unlock	حرر قفل الباب
4	 Call	زر الاتصال
5	 End Call	زر قطع المكالمة
6	 Settings	<p>الزر هو مفتاح مركب ، يمكن للمستخدمين الضغط على الزر ، انتقل الزر لأعلى أو 1. "لأسفل. لمزيد من التفاصيل ، يرجى الرجوع إلى قسم "عمليات القائمة".</p> <p>2. في وضع الاستعداد ، اضغط على الزر * مرة واحدة للوصول بسرعة إلى القائمة.</p> <p>3. في إعدادات القائمة الرئيسية ، قم بالتمرير فوق الزر * لأعلى أو لأسفل لتحديد القائمة الفرعية ، ثم اضغط على * مرة أخرى للدخول إلى القائمة الفرعية. اضغط على * لتحديد خيارات القائمة ، وانتقل للأعلى أو للأسفل لضبط قيم كل خيار ، ثم اضغط على * للتأكيد. عند تحديد الخيار "nruter" في القائمة الرئيسية ، اضغط على * للخروج من واجهة القائمة ، وسيكون الجهاز الداخلي في وضع الاستعداد.</p>
7	 Video Call	في وضع المراقبة أو التحدث ، اضغط على الزر لالتقاط إطار لدفق الفيديو الحالي كصورة ثابتة
8	 End Call	في وضع المراقبة أو التحدث ، اضغط على الزر لبدء التسجيل اليدوي ، ثم اضغط عليه مرة أخرى لإيقاف التسجيل اليدوي

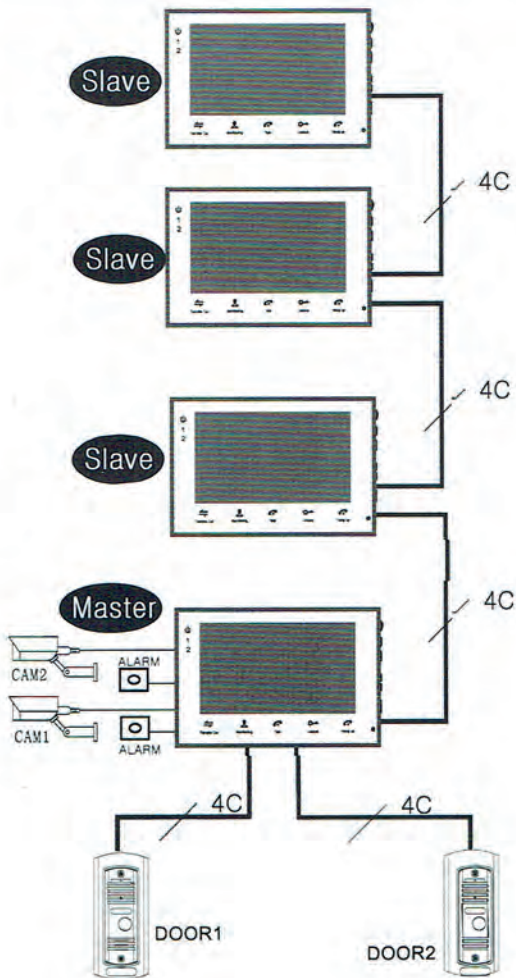

مقدمة التشغيل

◆ دعوة الزائر

وضعية الاستعداد

الزائر يضغط على زر
الاتصال على المحطة
الخارجية 1

سمعت نغمة دینگ دولغ
المستمرة لمدة 10 ثوان

يتم عرض صورة الزائر
تلقائياً على الشاشة

اضغط على زر
الحديث على
الشاشة الداخلية

توقف عن الرنين

بده محادثة مع المحطة
الخارجية

مدة المحادثة 120 ث كحد أقصى

اضغط على زر
فتح على الشاشة
الداخلية

الزائر يضغط على زر
الاتصال على المحطة
الخارجية 2

تنويه

سوف تدخل الوحدة الداخلية تلقائياً في وضع الاستعداد إذا لم تكن في المنزل أو لم تصل إلى الوحدة الداخلية في 60 ثانية

ضغظ على زر قطع

Hang up

End

لن يتم إيقاف تشغيل صوت وصورة الزائر على حد سواء خلال فترة 20 ث من الوقت عند الضغط على زر إلغاء القفل ، تتيح لك هذه الوظيفة الفردية التأكد من وصول الزائر بالفعل.

عند تسجيل جرس الباب لوضع الفيديو: من بداية المكالمة ، سيتم تسجيل ، SD بالنسبة للطرز المزودة ببطاقة العملية برمتها. إذا ضغط المستخدم على الزر ، فسيتم إيقاف التسجيل يدوياً

MONITORING

الخيار في الإعدادات في القائمة: وضع التشغيل CAM2 ، DOOR2 ، CAM1 ، DOOR1 (مفتوح أو مغلق)

وضعيه الاستعداد

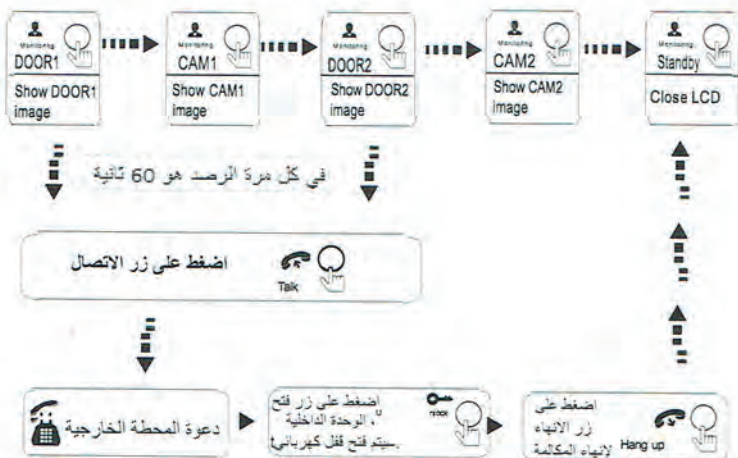

تنويه

إذا كنت تستخدم كاميرا خارجية واحدة فقط في وضع المراقبة ، فيمكنك أيضًا إنهاء وضع المراقبة بالضغط على زر المراقبة مرة أخرى (يجب إضئق CAM2 و DOOR2 و CAM1 في خيار القائمة).

إذا كنت تستخدم وحدتين داخليتين ، يمكنك أيضًا في نفس الوقت في وضع وحدة مراقبة داخلية أخرى في نفس الوقت ، يتم عرض نفس الصور على شاشة الوحدة الداخلية المختلفة.

إذا كانت هناك محادثة مع الوحدة الخارجية جارية في وضع المراقبة ، خلال هذا الوقت يقوم الزائر بالضغط على زر الاتصال على أي من الوحدة الخارجية ، سيتم إيقاف تشغيل وضع المراقبة ، وستظهر صورة الزائر العادل على شاشته وسيتم سماع الرنين المستمر . إذا كنت تستخدم الوحدة الداخلية بدون استخدام اليدين ، يمكنك الضغط على زر التحدث لإعادة تنشيط المحادثة مع الزائر.

تعليمات الإنذار

CAM1 و CAM2 من هذا الإنتاج لديها كل وظيفة التنبيه. عندما يتم اختصار محطة الزناد و GND ، يتم تنشيط المنبه ، يرن مكبر صوت الوحدة الداخلية ويستمر لمدة 120 ثانية ، خلال هذا الوقت ، انقر على زر تعليق للتوقف عن الإنذار والدخول في وضع الاستعداد. بالنسبة للطراز المزود ببطاقة Sd ، في نفس الوقت ، يتم تشغيل التسجيل أو النقطة التسجيل 120 ثانية ، خلال هذا الوقت ، انقر على زر تعليق لأيقاف التنبيه والدخول في وضع الاستعداد.

مخطط اتصال

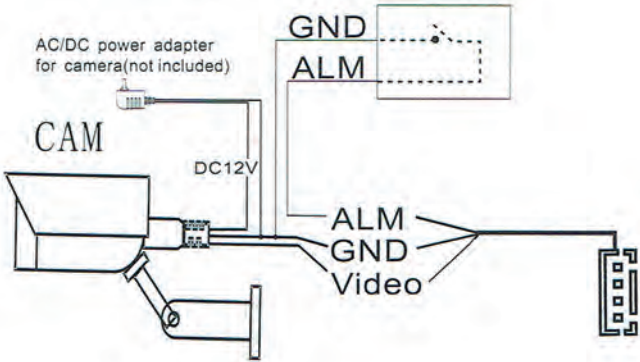

تثبيت الوحدة الداخلية



ملاحظة

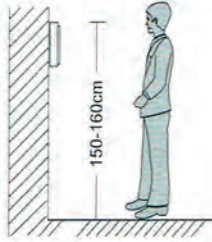

- يرجى أن تكون بعيدا عن الأجهزة شديدة الإشعاعات مثل التلفزيون، الخ
- لا تفكك الجهاز لتجنب الصدمة الكهربائية
- لا تسقط الجهاز أو تهزه أو تدقه ، وإلا فإنها ستلحق الضرر بالعناصر
- اختر أفضل وضع لتثبيته ، العرض الأفقي 150 سم
- يرجى انقطاع التيار الكهربائي قبل التثبيت
- حافظ على مسافة تزيد عن 30 سم مع طاقة التيار المتردد لتجنب التداخل
- بعيدا عن الماء ، المجال المغناطيسي والمواد الكيميائية

كيفية تثبيت الوحدة الداخلية

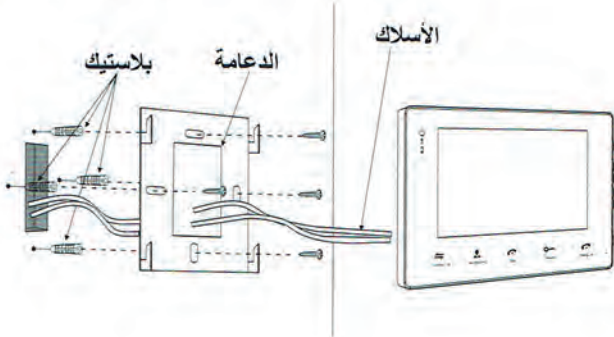

Specification

شاشة عرض	شاشة TFT LCD 4.3"; 7"; 10.1"
دقة الصورة	4"(320*240) 4.3"(480*272) 7"(800*480) 10.1"(1024*600)
نظام الفيديو	PAL/NTSC
وضع الاتصال	محادثة ثنائية الاتجاه
مدة المكالمات	120s
طاقة الاستعداد	مئتي أمبير عند أقصى
طاقة التشغيل	مئتي أمبير عند أقصى
مزود الطاقة	اختياري - (DC12V) مزود طاقة التحويل الخارجي
	مزود طاقة مدمج - اختياري
درجة حرارة العمل	0~+50℃
طريقة التثبيت	تركيب السطح
ذاكرة تخزين مدمجة	(يختلف حسب البضائع)
نوع الصورة	شكل موحد JPEG
تمديد الذاكرة (اختياري)	بطاقة SD (كلاس 10 أو زائد , max 32GB)

Accessories

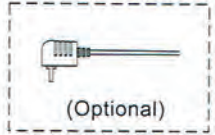
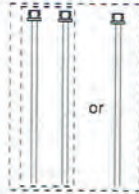
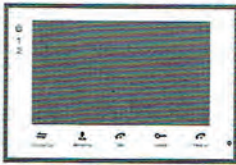

وحدة داخلية

- | | | |
|-------------|-------|------------------------------|
| 1 قطعة | | وحدة داخلية |
| 4 قطع | | المراسي البلاستيكية |
| 4 قطع | | مسامير |
| 1 قطعة | | عماد |
| 5 قطع | | دبوس 4 خط |
| 1 أو 2 قطعة | | دبوس 2 خط (اختياري) |
| 1 قطعة | | دليل المستخدم |
| 1 قطعة | | وحدة امدادات الطاقة الخارجية |

* إذا كانت الوحدة الداخلية تتضمن مزود الطاقة الداخلي ، فلا يوجد مفتاح إمداد طاقة خارجي بالصورة الموجودة أعلاه

